



## Uso da lava louças

### Ajustando a altura do cesto superior

A altura do cesto superior pode ser ajustada colocando os rodízios nas diferentes alturas nos trilhos.

O cesto superior na posição mais alta favorece a acomodação de louças maiores como panelas no cesto inferior.

Para alterar a altura do cesto superior, siga os passos abaixo:

1. Puxe o cesto para fora até seu limite.
2. Incline o cesto ligeiramente para cima até que os rodízios dianteiros sejam liberados dos trilhos.
3. Puxe o cesto até a liberação dos rodízios traseiros.
4. Em seguida, reposicione os rodízios nos trilhos com a nova altura desejada.

#### Atenção

Os lados do cesto superior devem ficar sempre alinhados, para garantir que as louças fiquem bem acomodadas.

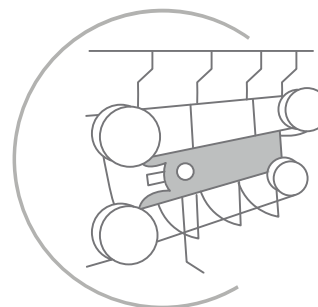

Posição inferior

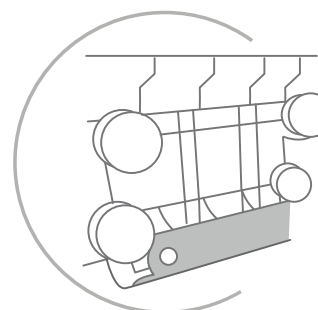

Posição superior

### Acomodando as louças no cesto

- Para maior estabilidade da sua lava louças, carregue um cesto de cada vez, mantendo o outro cesto recolhido.
- Inicie o carregamento pelo cesto inferior, acomodando as louças do fundo para a frente.
- Todos os utensílios devem manter algum espaço entre si, para evitar danos por causa do atrito/contato e deixar livre a passagem de água.

#### Cesto Inferior

##### 1. Pratos

- Pratos rasos e fundos devem ser acomodados nos apoios traseiros do cesto com a frente voltada para a porta da lava louça.
- Pratos de sobremesa devem ser acomodados nos apoios dianteiros do cesto.
- Pratos de servir e travessas podem ser acomodados entre ou dentro dos apoios. Para acomodar itens com altura superior a 25 cm, ajuste a altura do cesto superior.
- Pratos grandes não devem ser colocados na parte da frente do cesto inferior.

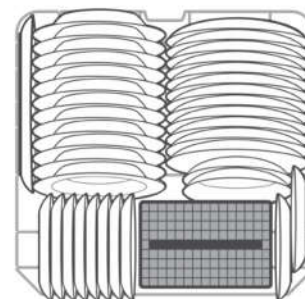



## Atenção

A peça plástica (A) destacada no desenho deve ser mantida nesta posição para o correto funcionamento do produto.

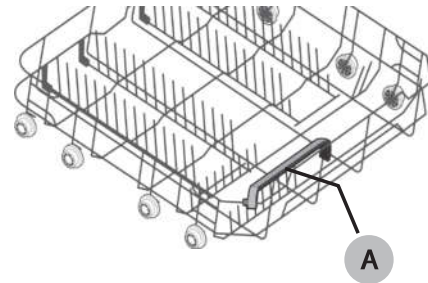

## 2. Panelas

Dobre os suportes flexíveis para melhor acomodar panelas ou utensílios maiores e coloque-os inclinados ou com a boca virada para baixo.

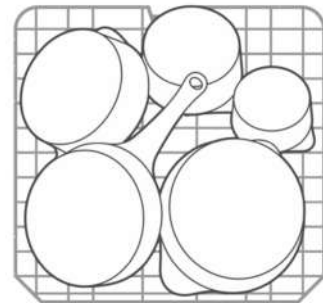

## 3. Cesto de talheres

O cesto possui uma grade removível para que você encaixe os talheres individualmente:

- Coloque cada talher com os cabos para baixo.
- Cuidado, itens pontiagudos e afiados podem causar ferimentos e devem ser colocados com o cabo para cima.
- Remova a grade do cesto de talheres caso não consiga encaixar algum talher.

## Atenção

Para garantir o funcionamento da hélice, não deixe que nenhum talher atravesse o limite do cesto.

## Cesto Superior

### 1. Copos, Xícaras e Pires

- Acomode os pratos pequenos e pires nos apoios verticais e com a frente voltada para a porta.
- Acomode xícaras e copos nos apoios verticais e com a boca voltada para baixo.
- Remova a prateleira para xícaras, caso não deseje usá-las.

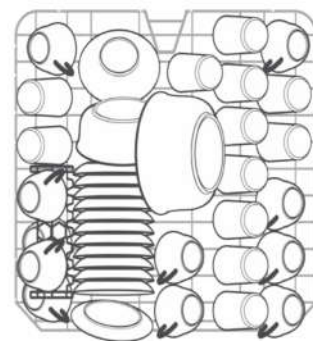

## Conhecendo os programas de lavagem

Sua lava louças oferece cinco programas de lavagem específicos para cada tipo de louça a ser lavada.

Verifique na tabela abaixo:

Programa	Descrição do ciclo	Tempo (minutos)		Temperatura da lavagem (°C)		Temperatura de enxágue (°C)	
		220 V	127 V	220 V	127 V	220 V	127 V
<b>Spray d'água</b>	para acionar um spray d'água quando desejar acumular louças para lavar mais tarde.	15	15	-	-	-	-
<b>Pesado</b>	Lavagem para panelas ou louças muito sujas.	160	160	60	60	65	65
<b>Dia a dia</b>	Lavagem completa para as louças do dia a dia.	185	190	50	45	65	65
<b>Delicado</b>	Lavagem suave, indicada para louças pouco sujas.	120	105	40	40	60	60
<b>Econômico</b>	Lavagem econômica para louças pouco sujas. Utiliza menor quantidade de água e energia.	40	40	40	50	45	50
<b>Meia Carga</b>	Lavagem rápida para louças do dia a dia em menor quantidade.	60	60	60	55	60	60

### Notas:

- As informações de tempo consideram entrada de água a 15 °C aproximadamente.
- Para regiões muito frias, a água pode não atingir a temperatura indicada e o produto apresentar variação na duração dos programas.



## Abastecendo o dispenser de líquido secante

- O líquido secante é um produto que facilita o processo de secagem, pois faz a água escorrer com mais facilidade das superfícies das louças, evitando manchas e garantindo o brilho após a lavagem. Ele é dispensado nas louças automaticamente na etapa do enxágue.
- Antes da primeira utilização da lava louças, encha o dispenser de líquido secante

Para abastecer o dispenser, siga os passos abaixo:

1. Retire a tampa do dispenser girando-a levemente para a esquerda e puxe-a para cima.
2. Abasteça com o líquido secante até atingir o nível máximo (MAX), aproximadamente 110 mL. O indicador de nível ficará escuro e a luz do painel "reabastecer líquido secante" apagará.

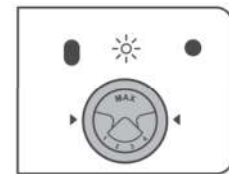
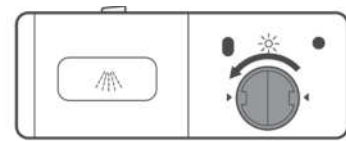

### Atenção

Se o líquido secante for derramado acidentalmente, remova-o imediatamente. Desse modo evita-se a formação excessiva de espuma, que pode prejudicar o rendimento da lavagem.

3. Feche o dispenser colocando a tampa na mesma posição em que foi retirada. Gire-a levemente para a direita até sentir que ficou travada.

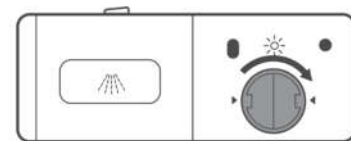

### Importante

Não é necessário abastecer o líquido secante a cada lavagem. Cada abastecimento do dispenser rende várias lavagens.

## Indicador de líquido secante

O dispenser de líquido secante precisa ser reabastecido sempre que o aviso **reabastecer líquido secante** estiver aceso no painel.

Caso prefira não utilizar o líquido secante no processo de lavagem, é possível desativá-lo pressionando a função spray d'água por 3 segundos.





## Como ajustar o dosador de líquido secante

O dosador de líquido secante da sua lava louças oferece uma regulagem de 1 a 4. Sempre inicie com o dosador ajustado no **número 2**, se a louça não estiver seca, ajuste a quantidade em uma posição superior (3 e 4).

Siga os passos abaixo para alterar a quantidade de líquido secante a ser dispensada:

1. Retire a tampa do dispenser girando-a levemente para a esquerda e puxe-a para cima.

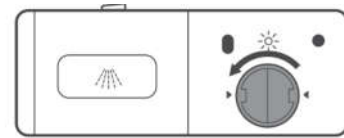

2. Ajuste a quantidade de líquido secante, girando o botão até o número desejado.

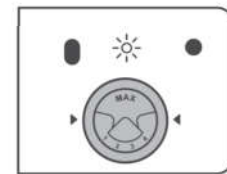

3. Coloque a tampa do dispenser e gire-a levemente para a direita fechando-a até travar.

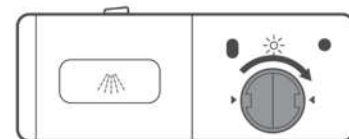

## Abastecendo o dispenser de sabão

A lava louças possui em seu dispenser dois compartimentos para sabão: **Sabão I** e **Sabão II**, que devem ser abastecidos conforme o programa a ser selecionado.

- Utilize somente sabão apropriado para lava louças doméstica, em pó ou em tabletes.
- Não utilize sabão na função **spray d'água**.

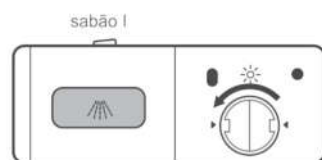

### Importante

Sabão comum não pode ser usado, pois pode provocar excesso de espuma e transbordamento, acarretando danos à sua lava louças.





## Como abastecer o Dispenser de sabão:

1. Para abastecer o compartimento de sabão II abra o dispenser empurrando para a direita a trava que fica na tampa.
2. Abasteça o compartimento de **Sabão II**. Verifique na tabela abaixo a quantidade de sabão a ser utilizada.
3. Feche a tampa do dispenser após abastecimento
4. Abasteça o compartimento de Sabão I, caso o programa a ser utilizado recomendá-lo. Verifique na tabela abaixo a quantidade de sabão a ser utilizada.
  - O compartimento de Sabão I, está localizado na parte externa do dispenser. Coloque o sabão neste compartimento para que ele seja dispensado primeiro.

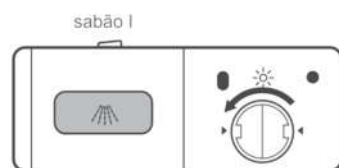
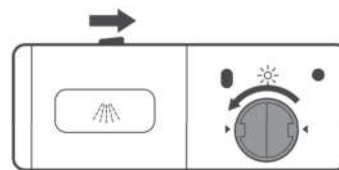

## Quantidade de sabão a ser utilizada

Verifique na tabela abaixo a quantidade de sabão a ser utilizada.

Programa	Sabão em pó para lava louças		Sabão em tablete	
	Sabão I	Sabão II	Sabão I	Sabão II
Spray d'água	-	-	-	-
Pesado	Completo	Completo	1 tablete	1 tablete
Dia a dia	Completo	Completo	1 tablete	1 tablete
Delicado	Metade	Completo	1 tablete	1 tablete
Econômico	-	Completo	-	1 tablete
Meia Carga	-	Completo	-	1 tablete



## Programando a lava louças

Antes de programar a lavagem, verifique:

- Se as louças colocadas nos cestos não estão travando as hélices e não estão na frente do dispenser de sabão.
- Se o dispenser de líquido secante está abastecido (indicador do painel reabastecer líquido secante apagado).
- Se o dispenser de sabão foi abastecido corretamente conforme o programa mais indicado para a louça a ser lavada.

Feche a porta da Lava louças e siga os passos abaixo:

1. Pressione a tecla **ligar/desligar** para ligar o produto:

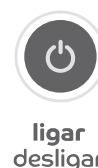

2. Pressione a tecla spray d'água caso deseje acumular mais louças entre as refeições. Nessa função são acionados jatos de água que evitam que a sujeira resseque sobre as louças até o momento da lavagem completa. Caso não queira acumular mais louças, selecionar um programa de lavagem.



3. Selecione o programa de lavagem tocando o ícone do programa desejado: **pesado**, **dia a dia**, **delicado**, **econômico** ou **meia carga**. Veja na página 13 os detalhes sobre cada programa.



4. Caso deseje iniciar o processo mais tarde, existem as opções de adiá-lo em 4, 8 ou 12 horas.

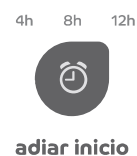

5. Pressione a tecla **iniciar/pausar** para que a lavagem se inicie.





## Alterando o programa de lavagem

Caso seja necessário alterar o programa de lavagem após ter iniciado a lavagem, proceda da seguinte forma:

1. Pressione a tecla **iniciar/pausar** para pausar a programação em funcionamento.



iniciar  
pausar

2. Selecione o novo programa.



3. Pressione novamente a tecla **iniciar/pausar**.

## Acompanhe as etapas de lavagem pelo painel

No painel digital, você acompanha todas as etapas de lavagem. Ele te avisa quando o ciclo de lavagem termina, acendendo "**Pronto**". Depois, você pode abrir a lava louças com segurança.

