

Instalação

A sua segurança e a de terceiros é muito importante

Este manual e o seu produto têm muitas mensagens importantes de segurança. Sempre leia e siga as mensagens de segurança.



Este é o símbolo de alerta de segurança.

Este símbolo alerta sobre situações que podem trazer riscos à sua vida, ferimentos a você ou a terceiros.

Todas as mensagens de segurança virão após o símbolo de alerta de segurança e a palavra "PERIGO" ou "ADVERTÊNCIA". Estas palavras significam:

PERIGO

Existe risco de você perder a vida ou de ocorrerem danos graves, se as instruções não forem seguidas imediatamente.

ADVERTÊNCIA

Existe risco de você perder a vida ou de ocorrerem danos graves, se as instruções não forem seguidas.

Todas as mensagens de segurança mencionam qual o risco em potencial, como reduzir a chance de se ferir e o que pode acontecer se as instruções não forem seguidas.

Instruções importantes de segurança

Para evitar risco de incêndio, choque elétrico ou ferimentos, quando usar sua Lava-louças, observe as precauções relacionadas abaixo:

- Siga rigorosamente as instruções de instalação para garantir a segurança de toda a família.
- Leia todas as instruções antes de começar a usar a Lava-louças.
- A Lava-louças foi desenvolvida exclusivamente para o uso doméstico.
- Não é permitido o manuseio da Lava-louças por crianças e pessoas não-capacitadas, sendo necessária a atenção do responsável sempre que existirem crianças por perto, durante a instalação e quando o produto estiver em funcionamento.
- Não instale ou guarde a Lava-louças em local sujeito a chuvas ou ao mau tempo.
- Não repare ou troque qualquer parte de sua Lava-louças e nem faça nenhum reparo que não seja explicitamente recomendado neste manual. Para manutenção, entre em contato com a **Rede de Serviços Consul**.
- Observe atentamente as instruções de instalação, principalmente, quanto à tensão de alimentação e ao aterramento.
- Nunca conecte ou desconecte o plugue com as mãos molhadas, para evitar uma descarga elétrica.
- Para desconectar sua Lava-louças, nunca puxe o cabo de força pelo cabo, apenas pelo plugue, para não danificá-lo.
- Nunca utilizar a Lava-louças com a base de isopor, para não danificá-la. Para o correto funcionamento da Lava-louças, abasteça-a com água e uma temperatura de no máximo, 30 °C.
- Este aparelho não se destina à utilização por pessoas (inclusive crianças) com capacidades físicas, sensoriais ou mentais reduzidas, ou por pessoas com falta de experiência e conhecimento, a menos que tenham recebido instruções referentes à utilização do aparelho ou estejam sob a supervisão de uma pessoa responsável pela sua segurança.
- Recomenda-se que as crianças sejam vigiadas para assegurar que elas não brinquem com o aparelho.

Desembalando a Lava-louças

Em caso de dúvidas ou dificuldade para instalação do produto, recomenda-se que seja contatada a **Rede de Serviços Consul**. Entretanto, informamos que a solicitação da instalação do produto pela **Rede de Serviços Consul** em sua residência não é gratuita.

1. Retire a Lava-louças da embalagem e as proteções internas.

ADVERTÊNCIA

Risco de lesões por excesso de peso

Use duas ou mais pessoas para mover ou instalar a sua Lava-louças.
Não seguir esta instrução pode trazer danos à sua coluna ou ferimentos.

Importante

Não carregue ou movimente o produto pelo puxador. Isso pode danificar a porta e causar acidentes.
Carregue o produto sempre pelas laterais.

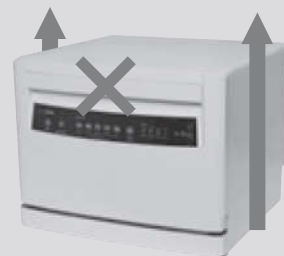

2. Retire a base da embalagem antes de usar a Lava-louças evitando possíveis danos durante o funcionamento.
3. Verifique os acessórios:
 - 01 Manual do Consumidor
 - 01 Cesto para Talheres
 - 01 kit Indica Fácil instalado no Cesto composto de 5 peças
 - 01 Dosador de sabão em pó

Condições Elétricas e Hidráulicas

Sua Lava-louças vem de fábrica com plugue tripolar, que atende ao novo padrão brasileiro de plugues e deve ser conectado a uma tomada do novo padrão de 20 A.

Utilize uma tomada tripolar exclusiva e em perfeito estado para ligar a Lava-louças.

Verifique se a tensão de alimentação indicada na etiqueta do cabo de força da Lava-louças é a mesma da tomada onde ela será ligada (127 ou 220 V). **Este produto não é bivolt.**

Nunca altere ou use o cabo de força de maneira diferente da recomendada, para não provocar choque elétrico, incêndio ou danos à sua Lava-louças. Se o cordão de força estiver danificado, a substituição deverá ser feita pela **Rede de Serviços Consul**.



É indispensável a utilização de circuito e disjuntores termomagnéticos para a proteção da Lava-louças e da rede elétrica contra sobrecorrentes. Caso não exista circuito, disjuntores termomagnéticos e uma tomada tripolar exclusivos, consulte um electricista para instalá-los, preferencialmente, próximos à Lava-louças.

Para instalação, siga as instruções da ABNT NBR 5410:2004 - Seção Aterramento. Se necessário, consulte um electricista especializado de sua confiança.

⚠️ ADVERTÊNCIA



Risco de Choque Elétrico

Conecte a uma tomada de três pinos com ligação a terra.

Não remova o terminal de conexão a terra.

Não use adaptadores, extensões ou T's.

Não seguir estas instruções pode causar morte, incêndio ou choque elétrico.

O diâmetro dos fios da rede elétrica deve estar de acordo com a tabela abaixo:

Bitola	Distância do Quadro	
	127 V	220 V
2,5 mm ²	até 12 m	até 53 m
4,0 mm ²	13 a 20 m	54 a 84 m
6,0 mm ²	21 a 30 m	85 a 135 m
10,0 mm ²	32 a 50 m	136 a 213 m

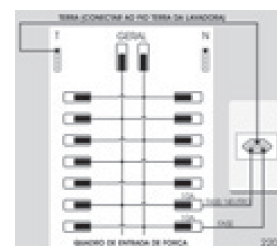
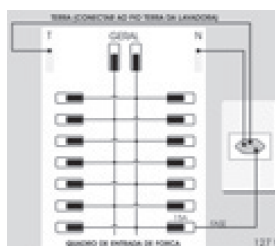

Sua lava-louças está configurada para instalação em torneiras metálicas de pia com diâmetro máximo de 24 mm.

A pressão de água para abastecimento da Lava-Louças deve corresponder a um nível de 2 a 80 m acima do nível da torneira (de 0,2 a 8 kgf/cm² ou de aproximadamente 20 kPa a 800 kPa).

Para o correto funcionamento a Lava-louças deve ser abastecida com água a uma temperatura de, no máximo, 30 °C.

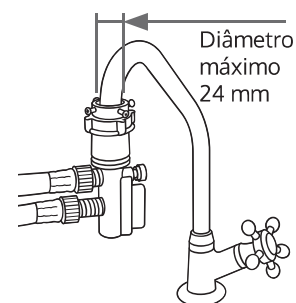

Importante

- As recomendações acima são válidas somente para instalações direto na torneira.
- Nunca utilize entrada de água de sistemas de aquecimento central.
- É importante que as torneiras estejam em boas condições para que não apresentem vazamentos em suas conexões

Instalando a lava-louças

ADVERTÊNCIA

Risco de lesões por excesso de peso

Use duas ou mais pessoas para mover ou instalar a sua Lava-louças.
Não seguir esta instrução pode trazer danos à sua coluna ou ferimentos.

Para instalação da lava-louças há três passos iniciais importantes:

- conectar as mangueiras no produto,
- conectar o adaptador à torneira,
- conectar o engate rápido ao adaptador.



1. Conecte as mangueiras ao produto

rosqueando cada mangueira de acordo com extremidades e local de encaixe correspondentes.

Os conectores para a mangueira de drenagem e de entrada de água, que assim como o cabo de força medem 1500 mm, estão localizados na parte inferior direita do produto.

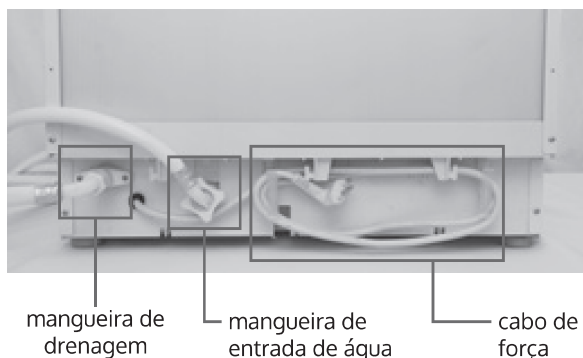

Importante

Verifique se a mangueira de entrada está bem fixada na Lava-louças. A má instalação da mangueira pode gerar vazamentos.

Os novos conjuntos de mangueiras fornecidos com o aparelho devem ser utilizados, os velhos conjuntos de mangueira não devem ser reutilizados.

Atenção

É normal encontrar água na sua Lava-louças, pois ela é testada na fábrica, para garantir um bom funcionamento em sua residência.

2. Conectar o adaptador à torneira.

a. Utilize uma chave de fenda com formato "+" e solte os quatro parafusos peça 7 do adaptador.

b. Em seguida, desrosqueie a peça 4 deixando exposto três voltas completas da rosca (5 mm). Verifique o diâmetro externo da torneira e, se necessário, retire a guia de plástico peça 6 do conector superior peça 3.

Atenção! Este procedimento é muito importante para realizar corretamente a conexão, caso não seja realizado corretamente poderá ocorrer vazamento na região entre a torneira e a peça.

c. Posicione o adaptador na torneira, encostando totalmente a borracha de vedação peça 5 na saída da torneira e então com auxílio da chave faça o aperto dos quatro parafusos.

Atenção: é muito importante que o anel de vedação esteja totalmente encostada na saída da torneira.

d. Gire o conector inferior peça 4 no sentido da seta para realizar o aperto e evitar vazamentos nesta região.

e. Abra a torneira para verificar se não há vazamentos. Se ocorrer algum vazamento, verifique se o adaptador está alinhado à torneira (não está torto). Ou, volte ao passo **b** e realize o procedimento novamente.

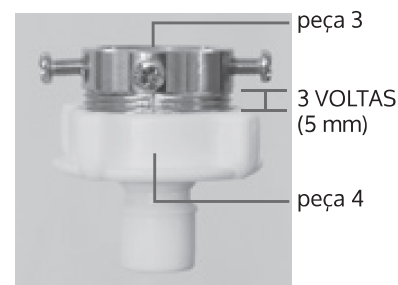

3. Conectar o engate rápido ao adaptador da torneira.

a. Empurre o engate rápido para baixo.

b. Encaixe-o no adaptador da torneira. Para fixá-lo à torneira, empurre o engate rápido para cima conectando-o completamente ao adaptador.



PEÇA 3

Conector Superior



PEÇA 4

Conector Inferior

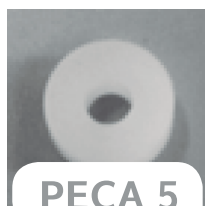

PEÇA 5

Borracha de Vedação



PEÇA 6

Guia de Plástico



PEÇA 7

Parafuso de Fixação

4. Para desconectar o engate rápido.

Após o uso da lava-louças, verifique se a torneira está fechada e pressione o botão vermelho para retirar a pressão e a água residual. Em seguida remova o engate rápido, empurrando-o para baixo para desconectar.

Importante

Evite acionar o botão vermelho com a Lava-louças em funcionamento. Isso pode comprometer o abastecimento de água, a **eficiência de lavagem** e eventualmente danificar o produto.



5. Saída de água **A** não deve exceder distância máx. de 75 cm em relação a base **B** do produto.

Importante

Posicione a mangueira de drenagem evitando dobras ou estrangulamento.

6. Posicione a Lava-louças no local, deixando-a no mínimo 5 cm afastada da parede ou de outros móveis ou objetos, para ventilação e saída de vapores.

Importante

A instalação deve ser feita em local onde não haja exposição aos raios solares ou chuva. Deve ser posicionada em uma superfície plana e nivelada, para que fique com todos os pés apoiados, evitando trepidações, ruídos ou vazamentos. Não instalar a lava-louças sobre pisos com carpetes ou tapetes, para não obstruir o sistema de ventilação. Não recomendamos a instalação da Lava-louças sobre suportes de parede que podem não atender às condições adequadas, pois este tipo de instalação pode danificar a sua Lava-louças.

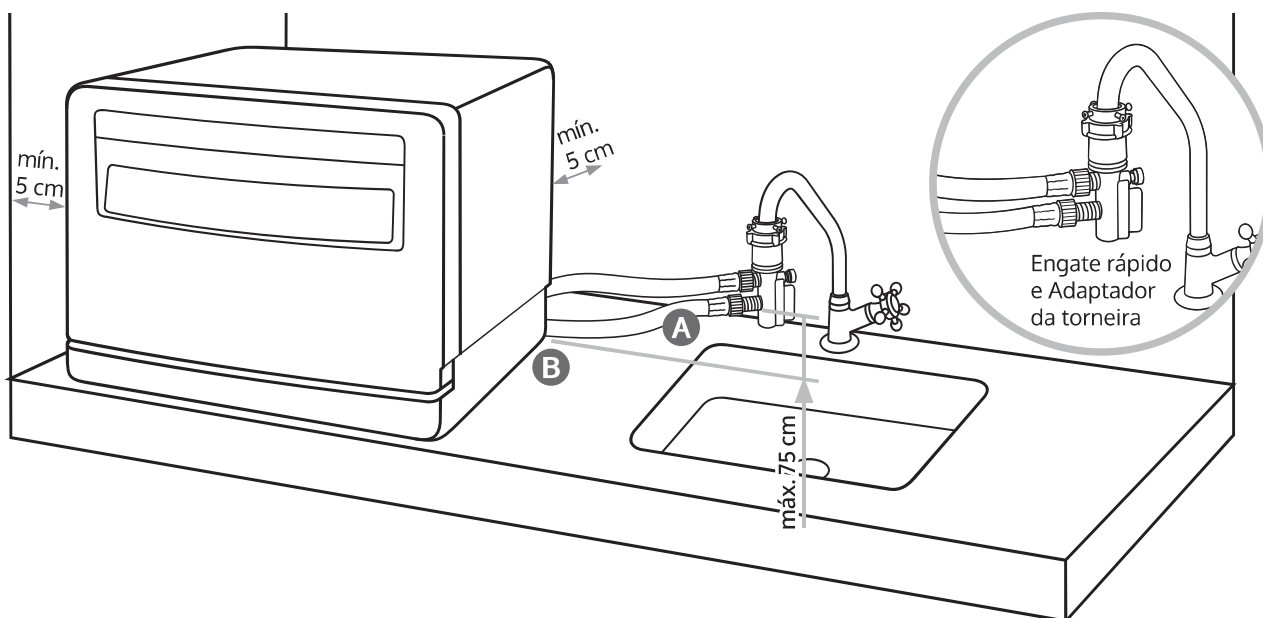

7. Verifique se a Lava-louças está bem nivelada. Caso não esteja, nivele-a através dos pés ajustáveis do produto. A Lava-louças não deverá estar inclinada em mais de 2°.

ADVERTÊNCIA

Risco de lesões por excesso de peso

Use duas ou mais pessoas para mover ou instalar a sua Lava-louças.
Não seguir esta instrução pode trazer danos à sua coluna ou ferimentos.

Importante

Se sua Lava-louças não estiver nivelada e/ou as mangueiras conectadas corretamente, podem ocorrer vazamentos.

8. Conecte o plugue na tomada.



ADVERTÊNCIA

Risco de Choque Elétrico



Conecte a uma tomada de três pinos com ligação a terra.
Não remova o terminal de conexão a terra.
Não use adaptadores, extensões ou T's.
Não seguir estas instruções pode causar morte, incêndio ou choque elétrico.

ADVERTÊNCIA

Risco de Incêndio



Não instale a sua Lava-louças próxima a fontes de calor ou chamas como churrasqueiras e aquecedores centrais.
Nunca coloque velas acesas ou produtos similares (lâmparina, lâmpião) sobre a Lava-louças.
Não seguir estas instruções pode trazer risco de vida ou incêndio.

Atenção

Caso necessite de ajuda para instalar o produto, não hesite em contratar o serviço da Rede Autorizada Consul. Os custos estão a cargo do consumidor.